

# PRODUKTDATENBLATT

## SL FLEX SM RV25ST P 25W 740 WAL

STREETLIGHT FLEX SMALL RV25ST | Lichtverteilung für allgemeine Straßenbeleuchtung



PERFOR-  
MANCE  
CLASS

### Anwendungsgebiete

- Außenanwendung (IP66)
- Straßen der Klassen M, C und P gem. EN 13201
- Parkplätze
- Öffentlicher Raum
- Industrie

### Produktvorteile

- Robustes Design und höchste Komponentenqualität für eine langanhaltende Produktleistung
- Schneller und einfacher Netzanschluss, dank werkzeugloser Gehäuseöffnung und Push-Button-Anschlussklemme
- Hohe Lichthomogenität
- 3 Lichtfarben, für eine optimale Beleuchtung unterschiedlichster Umgebungen
- Kein Lichtaustritt im oberen Halbraum (ULOR 0%) bei 0° Aufneigung
- Automatische Netzunterbrechung beim Öffnen des Gehäuses
- 5 Jahre Garantie

### Produkteigenschaften

- Lichtverteilung für Straßen mit ähnlicher Straßenbreite wie Lichtpunkthöhe
- Sehr lange Lebensdauer (L90/B10): bis zu 100.000 h (bei 25°C)
- Mastadapter für 48-60 mm Zopfmaß im Lieferumfang enthalten
- Zusätzliche Reduzierung für 42 mm sowie Adapter für 76 mm Masten separat erhältlich
- Einstellbarer Mastadapter, geeignet für Mastansatz- und Mastaufsatzmontage
- +/- 15° Neigungsverstellung, bei geschlossenem Gehäuse



- Hohe Lichtausbeute: bis zu 144 lm/W
- Umgebungstemperaturbereich bei Betrieb: -40...50 °C
- Hoher Überspannungsschutz von bis zu 10 kV (L/N-GND)
- Schutzklasse: II

## TECHNISCHE DATEN

### Elektrische Daten

Nennleistung	25,00 W
Nennspannung	220...240 V
Netzfrequenz	50...60 Hz
Nennstrom	115 mA
Einschaltstrom	26 A
Einschaltstromdauer $T_{h50}$	180 $\mu$ s
Max. Anzahl der Leuchten Leitungsschutzschalter B16	18
Max. Anz. Leucht. an Sicherungsaut. C10 A	28
Max. Anzahl der Leuchten Leitungsschutzschalter C16	36
Netzleistungsfaktor $\lambda$	> 0,90
Oberschwingungsgehalt	< 10 %
Schutzklasse	II
Betriebsart	Integrierter LED-Treiber

### Photometrische Daten

Lichtstrom	3550 lm
Lichtausbeute	141 lm/W
Farbtemperatur	4000 K
Lichtfarbe (Bezeichnung)	Kalt weiß
Farbwiedergabeindex Ra	70
Standardabweichung des Farbabweichs	< 5 sdc <sub>m</sub>
Flimmerarm	Ja
Photobiologische Risikogruppe gemäß EN62778	RG1
Photobiologische Risikogruppe gemäß EN62471	RG1
Ausstrahlungswinkel	25 ° x 145 °

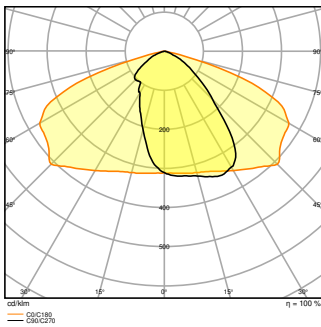

SL FLEX SM P 25W 740 RV25ST  
WAL

### Maße & Gewicht

Länge	445,00 mm
Breite	250,00 mm
Höhe	90,00 mm
Produktgewicht	4500,00 g

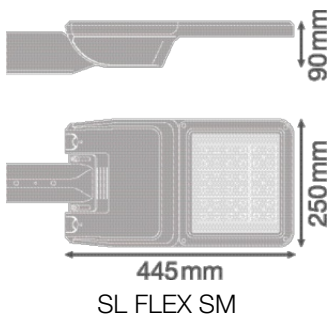

SL FLEX SM

### Materialien & Farben

Produktfarbe	Weißaluminium
Gehäusefarbe	Weißaluminium
Gehäusematerial	Aluminium
Material Abdeckung	Gehärtetes Glas
Material der lichtemittierenden Fläche	Glas
Glühdrahtprüfung nach IEC 60695-2-12	650 °C

### Anwendung & Installation

Umgebungstemperaturbereich	-40...+50 °C
Lagertemperaturbereich	-30...+80 °C
Anschlussart	Schraubenlose Anschlussklemme
Schutzart	IP66
Schutzklasse IK (Stoßfestigkeitsgrad)	IK08
Dimmbar	Nein
Montageart	Aufsatz
Montageort	Mast
Anwendungsumgebung	Außenanwendungen
Justierbar	Ja
LED-Modul austauschbar	Nicht austauschbar
Mit Leuchtmittel	Ja

### Lebensdauer

Lebensdauer L70/B50 bei 25 °C	100000 h <sup>1)</sup>
Lebensdauer L80/B10 bei 25 °C	100000 h <sup>1)</sup>
Lebensdauer L90/B10 bei 25 °C	100000 h
Anzahl der Schaltzyklen	100000

<sup>1)</sup> t[h]: L70 / B50 @ 25 °C (Ta), t[h]: L80 / B10 @ 25 °C (Ta), t[h]: L90 / B10 @ 25 °C (Ta)

### Vorschaltgerät

Ausgangsstrom	480 mA
EVG - Ausgangs-Rippelstrom	≤ 10 %

### Zertifikate & Standards

Normen	CE / ENEC / EAC
Leuchte mit begrenzter Oberflächentemperatur "D-Zeichen"	Nein
Ballwurfsicher	Nein

### Optionales Zubehör











Produktbild	Produktname	EAN
	SL FLEX SPIGOT 76MM WAL	4058075552531

Produktbild	Produktname	EAN
	SL FLEX REDUCTION 60 TO 42MM WAL	4058075552579

### TECHNISCHE AUSSTATTUNG

– Mastadapter für 42 und 76 mm Zopfmaß separat erhältlich

### DOWNLOADS

Dokumente und Zertifikate		Name des Dokuments
	User instruction	SL FLEX WAL
	Addon Technical Information	LSI SL FLEX LA P
	Packaging insert	Legal insert SL FLEX WAL
	Declarations Of Conformity CE	SL FLEX MD
	Declarations Of Conformity UKCA	SL FLEX WAL
Fotometrische und lichttechnische Planungsdateien		Name des Dokuments
	IES file (IES)	SL FLEX SM P 25W 740 RV25ST WAL
	LDT file (Eulumdat)	SL FLEX SM P 25W 740 RV25ST WAL
	ULD file (DIALux)	SL FLEX SM P 25W 740
	ROLF file (RELUX)	SL FLEX SM P 25W 740
	LDC typ polar	SL FLEX SM P 25W 740 RV25ST WAL
CAD/BIM Dateien		Name des Dokuments
	BIM_Revit_3D	SL FLEX SM

CAD/BIM Dateien	Name des Dokuments
 CAD_STEP_3D	SL_FLEX_SM

---

Ausschreibungstexte	Name des Dokuments
 Ausschreibungstexte	STREETLIGHT FLEX SMALL RV25ST P 25W 740 WAL-DE

**VERPACKUNGSGINFORMATIONEN**

EAN	Verpackungseinheit (Stück pro Einheit)	Abmessungen (Länge x Breite x Höhe)	Bruttogewicht	Volumen
4058075552289	Versandschachtel 1	502 mm x 330 mm x 235 mm	5335.00 g	38.93 dm <sup>3</sup>

Die genannten Produktnummern beschreiben die kleinste bestellbare Mengeneinheit. Eine Versandeinheit kann mehrere Einzelprodukte beinhalten. Als Bestellmenge verwenden Sie bitte das Ein- oder Mehrfache einer Versandeinheit.

**WEITERE KATALOGINFORMATIONEN**

**Referenzen / Verweise**

– Zur Garantie siehe [www.ledvance.de/garantie](http://www.ledvance.de/garantie)

**Haftungsausschluss**

Änderungen und Irrtümer vorbehalten. Vergewissern Sie sich, dass Sie immer den neuesten Stand verwenden.